













































## KOLEJNOŚĆ MONTAŻU:

Uwaga: podczas montażu elementy należy układać na miękkim i czystym podłożu np.: ręcznik, koc. Nie montować mebla na dywanie, wykładzinie itp. Nie stosowanie się do zaleceń producenta może spowodować zarysowanie powierzchni mebla.

1. W otwory o średnicy 8 mm znajdujące się w krawędziach elementów wbić kołki **f1**. (Otwory na trzpień **r16** pozostawić wolne). Uwaga: W przypadku stwierdzenia, że któryś z kołków wystaje z otworu na długość większą niż **10 mm**, należy go dobić, wymienić lub skrócić, gdyż przy składaniu może on spowodować uszkodzenie boku. **Takie przypadki nie podlegają reklamacji!**
2. Elementy uzbroić w odpowiednie akcesoria zgodnie z rysunkami.
3. Złożyć segmenty zgodnie z rysunkami i połączyć za pomocą konfirmatów **e1** i/lub złącz mimośrodowych **r1** używając do tego celu kluczyka **z1**.
4. Ułożyć korpusy segmentó frontem do dołu na równej powierzchni, ustawiając je tak, aby ich przekątne były równe.
5. Ściany tylne przybić na obwodzie gwoździkami **i1**.  
**Uwaga!**: w miejscach oznaczonych na rysunkach symbolem  ściany tylne przykręcić do dolnych cokołów za pomocą wkrętów **p38**.
6. Ustawić nadstawki na segmentach dolnych i połączyć segmenty ze sobą za pomocą blaszek **n52** i wkrętów **p25**.
7. Zamocować drzwi i wyregulować.
8. Do drzwi i czoł szuflad przykręcić uchwyty **c69** stosując odpowiednio wkręty **j6** i **j1..**
9. Ustawić segmenty w docelowym zestawieniu i wypoziomować.
10. Sąsiadujące segmenty połączyć za pomocą elementów **j45<sup>1</sup>** i **j45<sup>2</sup>**. W tym celu należy przewiercić wiertłem Ø 5 otwory w ścianach bocznych łączonych segmentów w niewidocznym miejscu.  
**Uwaga:** Podczas wykonywania tej czynności należy zwrócić szczególną uwagę, ponieważ zachodzi niebezpieczeństwo skaleczenia się, jak również uszkodzenia elementów! W przewiercone otwory włożyć element **j45<sup>2</sup>** i z obu stron wkręcić elementy **j45<sup>1</sup>**.
11. Konfirmaty **e1** w miejscach widocznych podczas użytkowania zaślepić za pomocą zaślepek **s1**.

## ZESTAWIENIE AKCESORIÓW:

26x  <b>a44</b>	26x  <b>b19</b>	16x  <b>c69</b>	40x  φ5x17 mm <b>d1</b>	2x  φ6,3x15 mm <b>d4</b>	48x  φ7 x50 mm <b>e1</b>	<table border="1"> <tr><td>ПОСТАСМА ЗАБЕШПЕЧАЈАЧА</td></tr> <tr><td>ПОБЕШПЕЧАЈАЧА</td></tr> <tr><td>ПОБЕШПЕЧАЈАЧА</td></tr> <tr><td>ПОБЕШПЕЧАЈАЧА</td></tr> <tr><td>ПОБЕШПЕЧАЈАЧА</td></tr> <tr><td>ПОБЕШПЕЧАЈАЧА</td></tr> <tr><td>ПОБЕШПЕЧАЈАЧА</td></tr> <tr><td>ПОБЕШПЕЧАЈАЧА</td></tr> <tr><td>ПОБЕШПЕЧАЈАЧА</td></tr> <tr><td>ПОБЕШПЕЧАЈАЧА</td></tr> </table>	ПОСТАСМА ЗАБЕШПЕЧАЈАЧА	ПОБЕШПЕЧАЈАЧА	ПОБЕШПЕЧАЈАЧА	ПОБЕШПЕЧАЈАЧА	ПОБЕШПЕЧАЈАЧА	ПОБЕШПЕЧАЈАЧА	ПОБЕШПЕЧАЈАЧА	ПОБЕШПЕЧАЈАЧА	ПОБЕШПЕЧАЈАЧА	ПОБЕШПЕЧАЈАЧА
ПОСТАСМА ЗАБЕШПЕЧАЈАЧА																
ПОБЕШПЕЧАЈАЧА																
ПОБЕШПЕЧАЈАЧА																
ПОБЕШПЕЧАЈАЧА																
ПОБЕШПЕЧАЈАЧА																
ПОБЕШПЕЧАЈАЧА																
ПОБЕШПЕЧАЈАЧА																
ПОБЕШПЕЧАЈАЧА																
ПОБЕШПЕЧАЈАЧА																
ПОБЕШПЕЧАЈАЧА																
52x  φ6,3x13 mm <b>e2</b>	12x  φ6x13 mm <b>e3</b>	8x  φ5x9 mm <b>e19</b>	76x  φ8x30 mm <b>f1</b>	8x  φ6,5x40 mm <b>f25</b>	4x  M4x20 mm <b>j1</b>											
10x  M4x30 mm <b>j6</b>	2x  M4x28 mm <b>j11</b>	24x  M4x12 mm <b>j45<sup>1</sup></b>	12x  <b>j45<sup>2</sup></b>	16x  <b>k1</b>	270x  <b>l1</b>											
1x  <b>m1<sup>p</sup></b>	1x  <b>m1<sup>l</sup></b>	2x  <b>n1</b>	2x  <b>n2</b>	2x  50x12,1,5 mm <b>n3</b>	4x  26x26x16/1 - 125 <b>n40</b>											
4x  φ2x12,1mm <b>n52</b>	8x  φ3,5x13 mm <b>p1</b>	4x  φ2,5x13 mm <b>p15</b>	16x  φ3,5x16 mm <b>p25</b>	4x  φ3,5x13 mm <b>p27</b>	17x  φ3,5x16 mm <b>p38</b>											
8x  φ3x7 mm <b>p46</b>	8x  φ2,9x24 mm <b>p50</b>	52x  φ3,5x15 mm <b>p51</b>	12x  φ15x12mm #16 <b>r1</b>	8x  φ12x10,5mm #12 <b>r15</b>	20x  <b>r16</b>											
10x  φ16 <b>s2</b>	2x  403 mm <b>t16</b>	2x  400 mm <b>w5<sup>CL</sup></b>	2x  400 mm <b>w5<sup>CR</sup></b>	2x  400 mm <b>w5<sup>DL</sup></b>	2x  400 mm <b>w5<sup>DR</sup></b>											
					3x  <b>z1</b>											

Szanowny Kliencie, w przypadku zgłaszania reklamacji, prosimy posługiwać się numerem kodu podanym w instrukcji montażu. Wszelkie uwagi i reklamacje należy zgłaszać do punktu zakupu mebla. Nie należy montować elementów, jeżeli zostaną zauważone wady lub uszkodzenia tych elementów. Powierznię mebli należy czyścić wilgotną szmatką lub papierowym ręcznikiem. Nie używać chemicznych środków czystości!

  
BLACK RED WHITE

## Instrukcja montażu

### Wiki D

#### WYMIARY GABARYTOWE:

SZEROKOŚĆ: 324 cm, WYSOKOŚĆ: 214 cm, GŁĘBOKOŚĆ: 56,5 cm

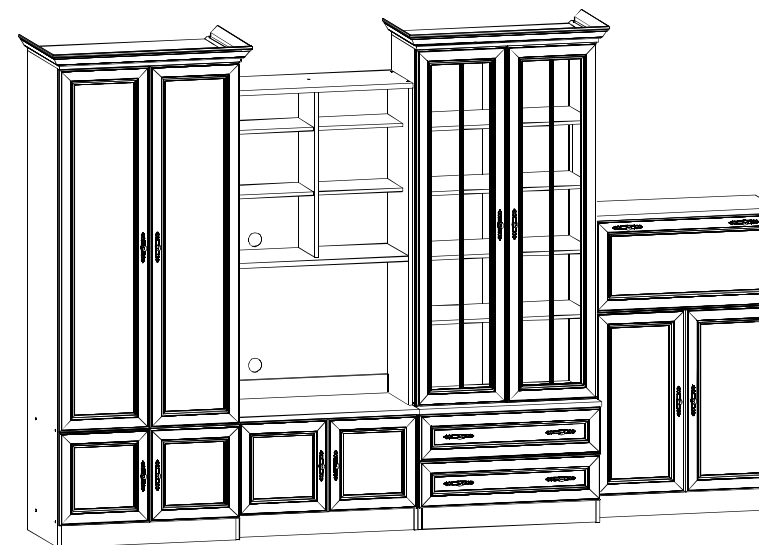

BLACK RED WHITE S.A. ul. KRZESZOWSKA 63, 23-400 BIŁGORAJ  
e-mail: brw@brw.com.pl, <http://www.brw.com.pl>

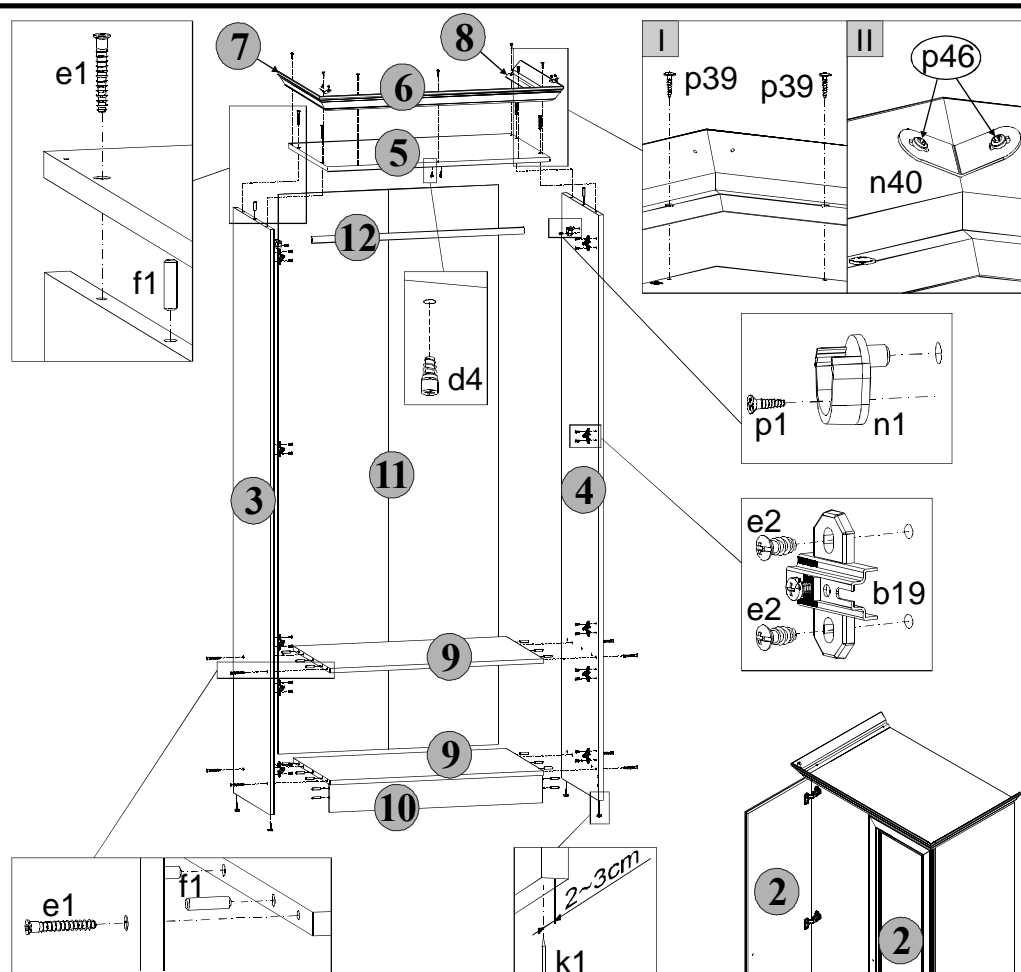

Nr	Wymiary	Kod elementu		Numer paczki
		jabłoń ciemna	orzech Aosta ciemny	
1	400x395	M35-001	M35-017	13/15
2	1556x395	M35-002	M35-018	12/15
3	2060x495	M35-101	M35-101	5/15
4	2060x495	M35-102	M35-102	5/15
5	800x524	M35-201	M35-201	5/15
6	876,8x79	M35-2501	M35-2501	15/15
7	561,4x79	M35-2502	M35-2502	15/15
8	561,4x79	M35-2503	M35-2503	15/15
9	767x495	M35-301	M35-301	5/15
10	767x97	M35-401	M35-401	5/15
11	1974x793	M35-901	M35-901	5/15
12	760x24	dr-760	dr-760	5/15

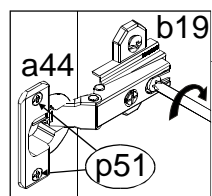
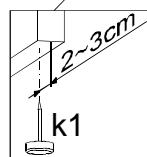

### Regulacja drzwi

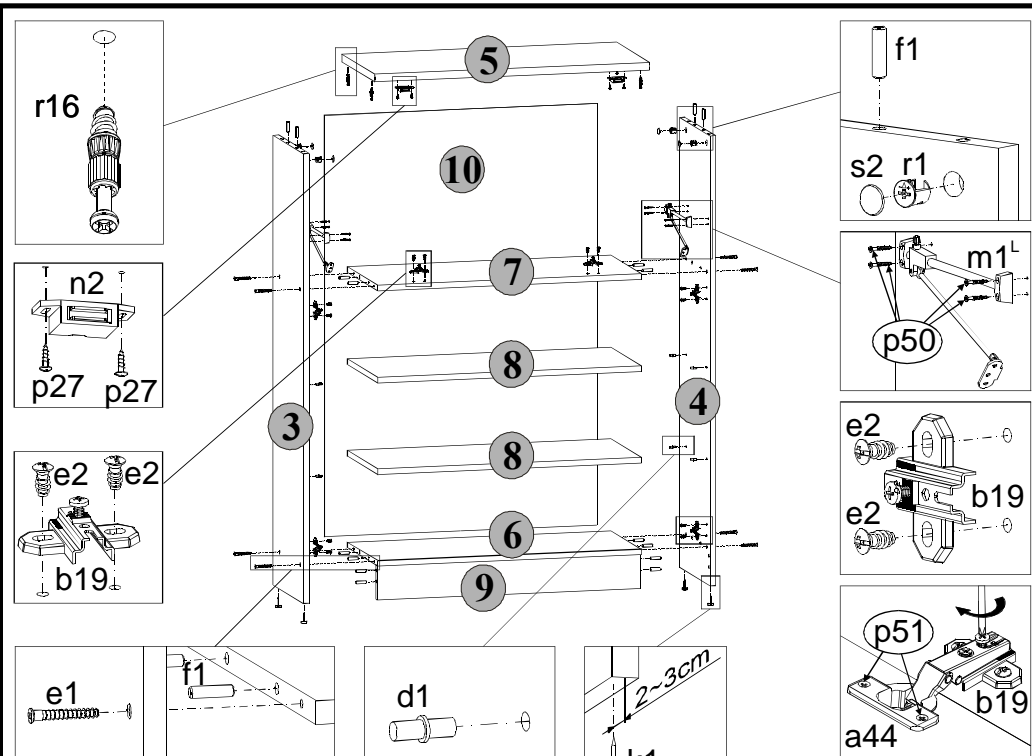
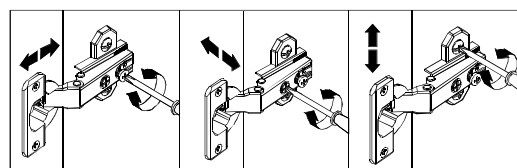

Nr	Wymiary	Kod elementu		Numer paczki
		jabłoń ciemna	orzech Aosta ciemny	
1	786x395	M35-003	M35-019	9/15
2	391x793	M35-004	M35-020	9/15
3	1281x330	M35-117	M35-117	3/15
4	1281x330	M35-118	M35-118	3/15
5	800x360	M35-208	M35-208	2/15
6	767x330	M35-314	M35-314	4/15
7	767x330	M35-315	M35-315	4/15
8	767x330	M35-316	M35-316	4/15
9	767x97	M35-401	M35-401	2/15
10	1200x793	M35-909	M35-909	8/15

### Regulacja

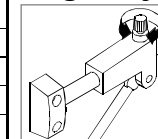

### Regulacja drzwi

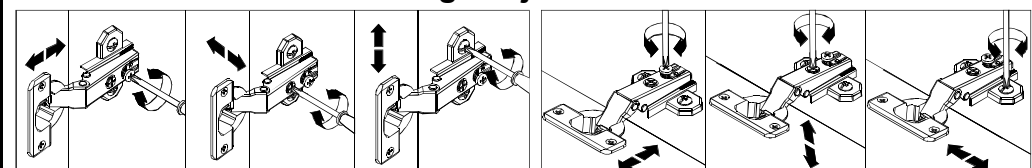

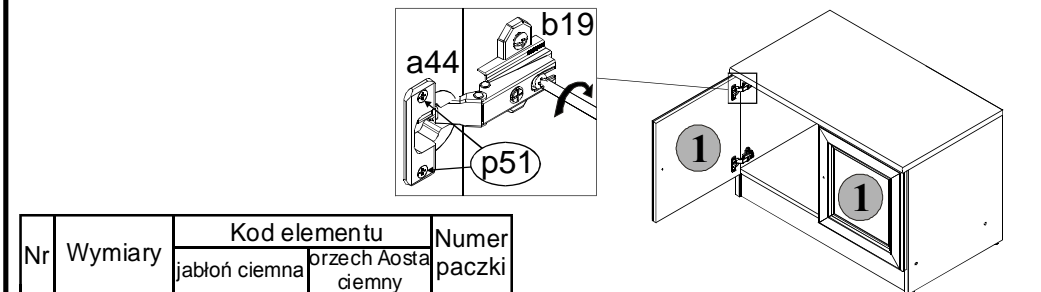
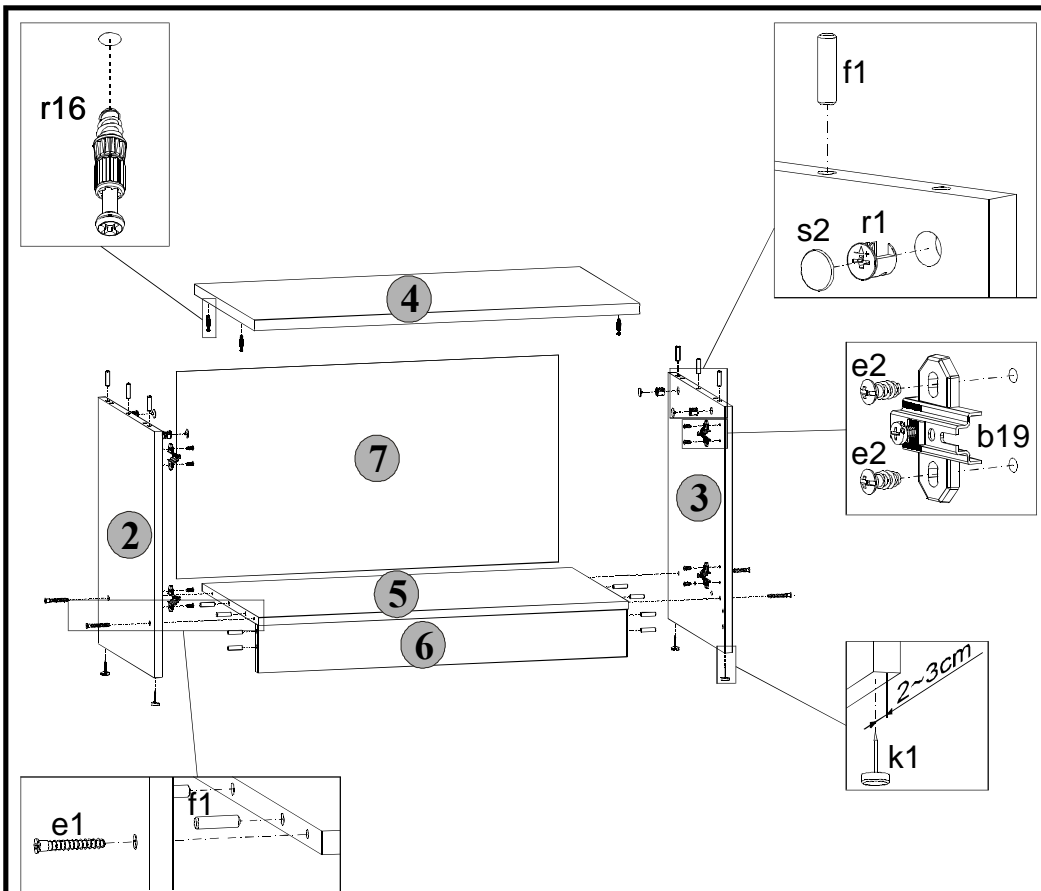

Nr	Wymiary	Kod elementu		Numer paczki
		jabłoń ciemna	orzech Aosta ciemny	
1	400x395	M35-001	M35-017	10/15
2	500x437	M35-105	M35-105	1/15
3	500x437	M35-106	M35-106	1/15
4	800x466	M35-203	M35-203	2/15
5	767x437	M35-305	M35-305	2/15
6	767x97	M35-401	M35-401	2/15
7	420x793	M35-905	M35-905	8/15

**Regulacja drzwi**

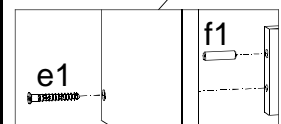
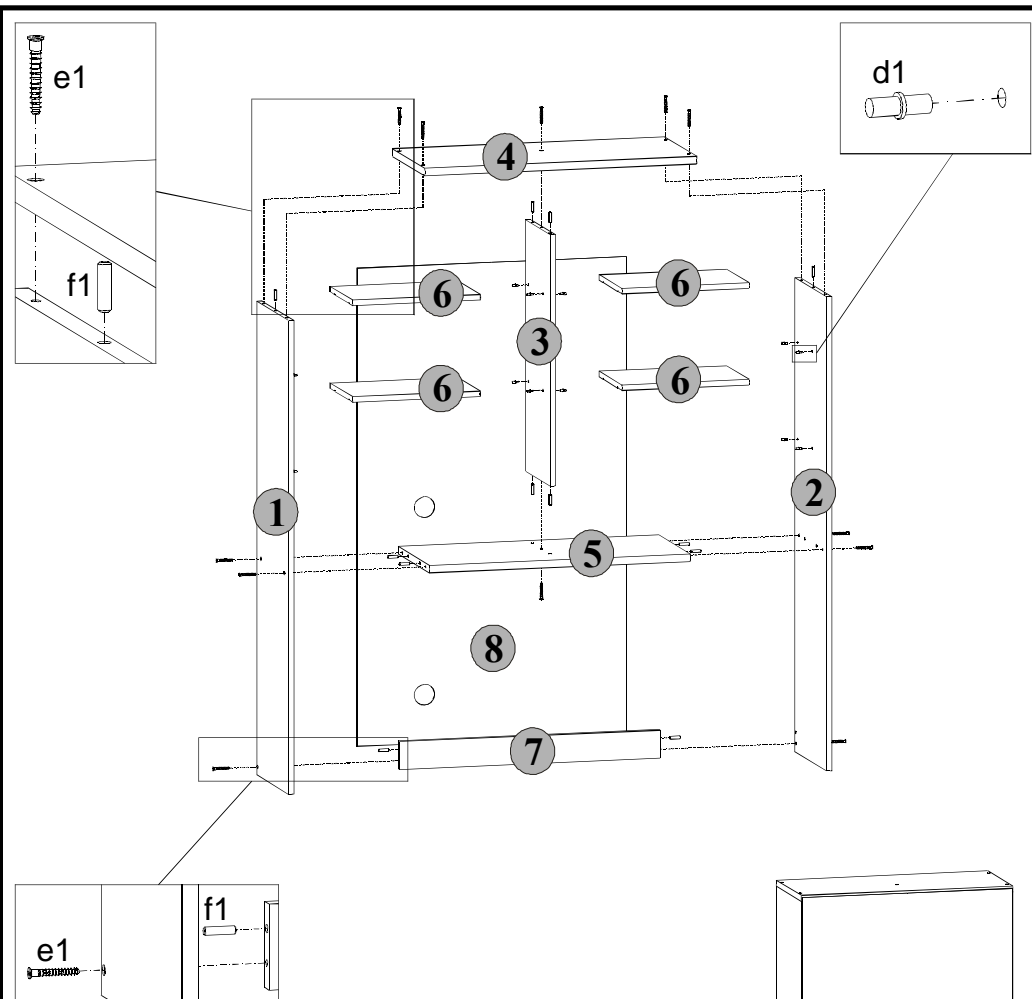
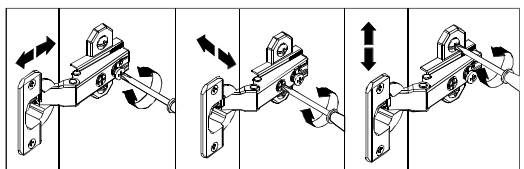

Nr	Wymiary	Kod elementu		Numer paczki
		jabłoń ciemna	orzech Aosta ciemny	
1	1364x350	M35-124	M35-124	3/15
2	1364x350	M35-125	M35-125	3/15
3	723x270	M35-126	M35-126	4/15
4	800x355	M35-211	M35-211	2/15
5	767x347	M35-320	M35-320	2/15
6	375x250	M35-321	M35-321	4/15
7	767x80	M35-404	M35-404	2/15
8	1376x793	M35-913	M35-913	8/15

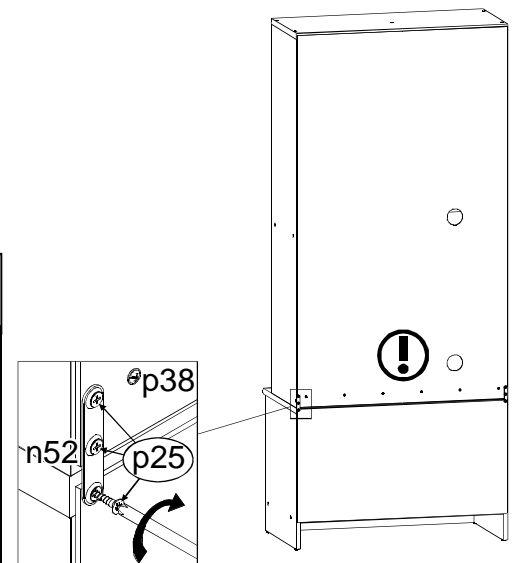

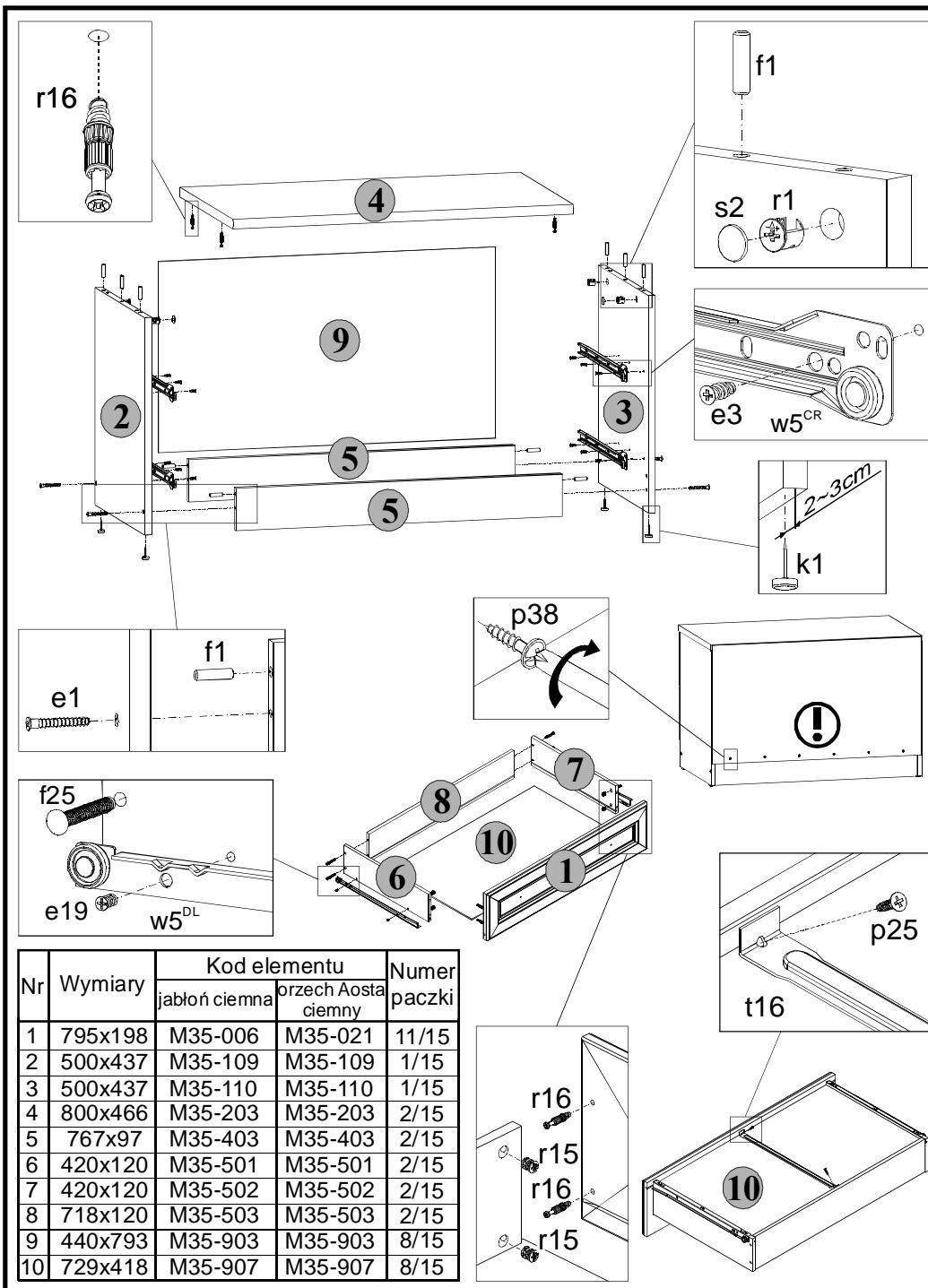

Nr	Wymiary	Kod elementu		Numer paczki
		jabłoń ciemna	orzech Aosta ciemny	
1	795x198	M35-006	M35-021	11/15
2	500x437	M35-109	M35-109	1/15
3	500x437	M35-110	M35-110	1/15
4	800x466	M35-203	M35-203	2/15
5	767x97	M35-403	M35-403	2/15
6	420x120	M35-501	M35-501	2/15
7	420x120	M35-502	M35-502	2/15
8	718x120	M35-503	M35-503	2/15
9	440x793	M35-903	M35-903	8/15
10	729x418	M35-907	M35-907	8/15

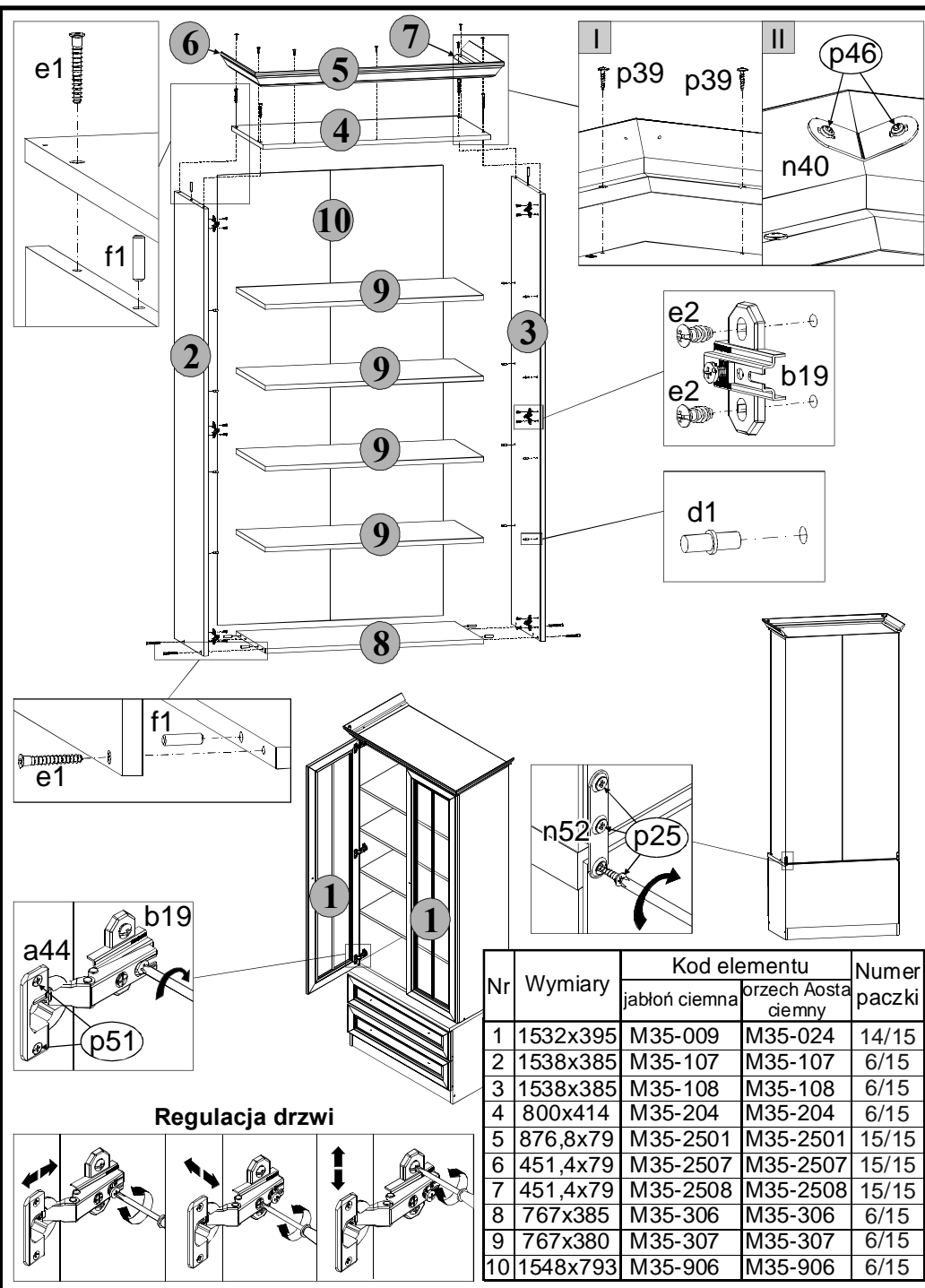

Nr	Wymiary	Kod elementu		Numer paczki
		jabłoń ciemna	orzech Aosta ciemny	
1	1532x395	M35-009	M35-024	14/15
2	1538x385	M35-107	M35-107	6/15
3	1538x385	M35-108	M35-108	6/15
4	800x414	M35-204	M35-204	6/15
5	876,8x79	M35-2501	M35-2501	15/15
6	451,4x79	M35-2507	M35-2507	15/15
7	451,4x79	M35-2508	M35-2508	15/15
8	767x385	M35-306	M35-306	6/15
9	767x380	M35-307	M35-307	6/15
10	1548x793	M35-906	M35-906	6/15

**Regulacja drzwi**

